

Арк. М. Репин. Новые базовые технические решения и классификация БВК ЭЭ / С. 11 –
 Ark. M. Repin. New basic technical solutions and classification of ventil power converters (VPC)

№ п/п	№ а.с.	№ БИ	ГОД	№ а.с.	№ БИ	ГОД	№ а.с.	№ БИ	ГОД
2	1345298	38	1987	1487140	45	1989	12691923	42	91
5	1487139	22	1989	1644329	45	1991	13693360	43	91
7	1495956	27	1989	1767821	34	1991	14721697	44	92
10	1676040	33	1991	1661944	25	1989			
	а.с. № 1228(199 ± 202), БИ № 16, 1986			а.с. № 1288862, БИ № 5, 1987					
	а.с. № 1228(199 ± 202), БИ № 16, 1986			а.с. № 1347133, БИ № 39, 1987					
	а.с. № 1282292, БИ № 1, 1987			а.с. № 1314424, БИ № 20, 1987					
	а.с. № 1282292, БИ № 1, 1987			а.с. № 1265949, БИ № 39, 1986					
	а.с. № 1282292, БИ № 1, 1987			а.с. № 1309215, БИ № 47, 1987					

а) U_0 $(a_1, b_1, 1, 2) S_0$ $S_1(a_2, 3, 4)$ $S_2(a_3, 5, 6)$ $S_3(a_4, 7, 8)$ $S_4(a_5, 9, 10)$ $S_5(a_6, 11, 12)$

б) $S_1(a_2, 3, 4)$ $S_2(a_3, 5, 6)$ $S_3(a_4, 7, 8)$ $S_4(a_5, 9, 10)$ $S_5(a_6, 11, 12)$

Рис.Б1. Схема Тр-12(11)

а) U_0 $(a_1, b_1, 1, 2) S_0$ $S_1(a_2, 3, 4)$ $S_2(a_3, 5, 6)$ $S_3(a_4, 7, 8)$ $S_4(a_5, 9, 10)$ $S_5(a_6, 11, 12)$

б) $S_1(a_2, 3, 4)$ $S_2(a_3, 5, 6)$ $S_3(a_4, 7, 8)$ $S_4(a_5, 9, 10)$ $S_5(a_6, 11, 12)$

Рис.Б2. Схема 3у-12(11) (по схеме Древалю)

а) U_0 $(a_1, b_1, 1, 2) S_0$ $S_1(a_2, 3, 4)$ $S_2(a_3, 5, 6)$ $S_3(a_4, 7, 8)$ $S_4(a_5, 9, 10)$ $S_5(a_6, 11, 12)$

б) $S_1(a_2, 3, 4)$ $S_2(a_3, 5, 6)$ $S_3(a_4, 7, 8)$ $S_4(a_5, 9, 10)$ $S_5(a_6, 11, 12)$

Рис.Б3. Схема ГР-12(11)

а.с. № 877632
 БИ № 40, 1981

а.с. № 877631
 БИ № 40, 1981

а.с. № 1317606
 БИ № 22, 1987

а.с. № 943873
 БИ № 26, 1982

а.с. № 949725
 БИ № 29, 1982



Рис.17. Электромагнитные аппараты на С-стержневых магнитопроводах

74

а.с. № 1228203, БИ № 16, 1986
 а.с. № 1617476, БИ № 48, 1990

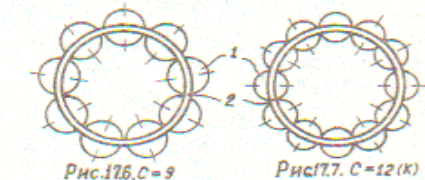
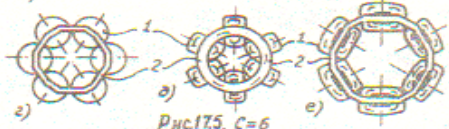
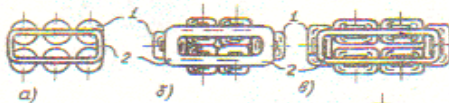
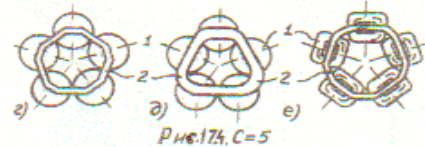
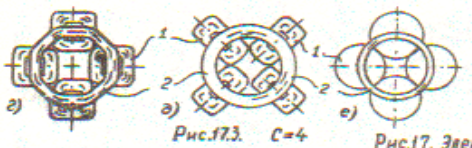
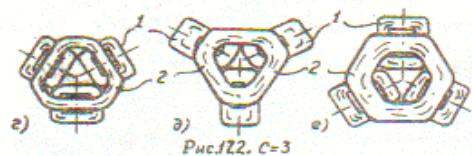
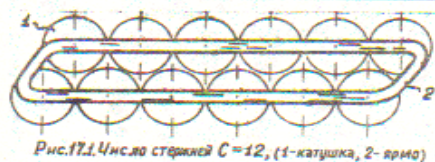
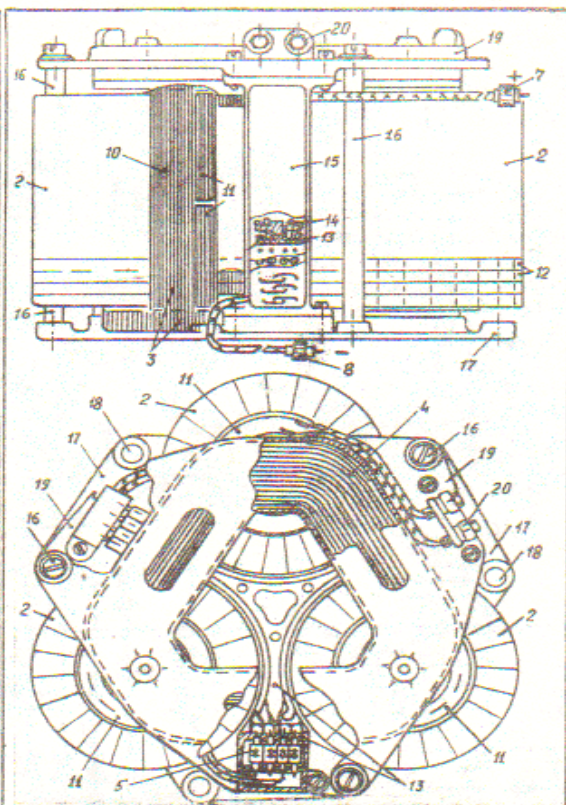
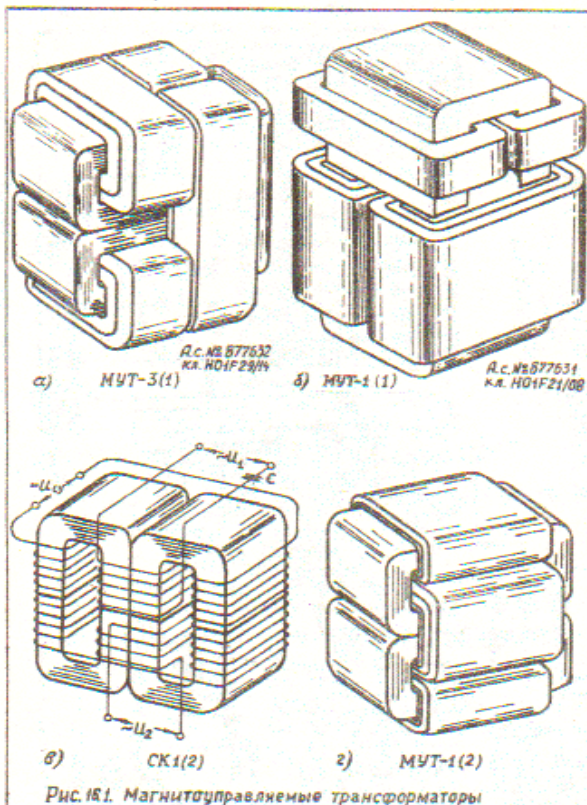
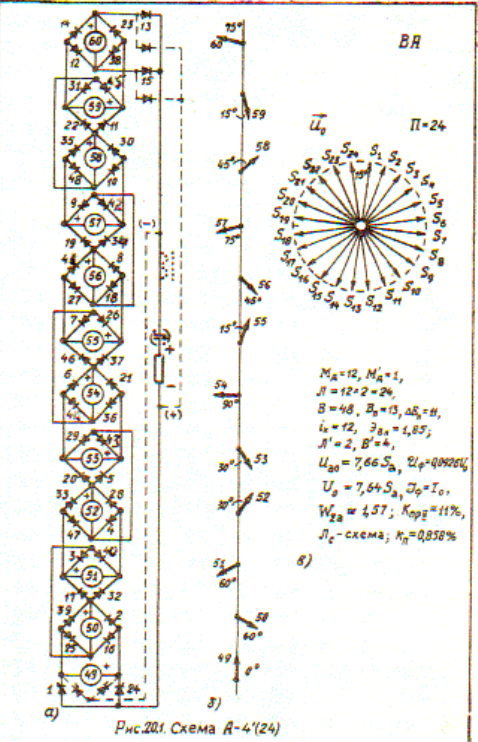
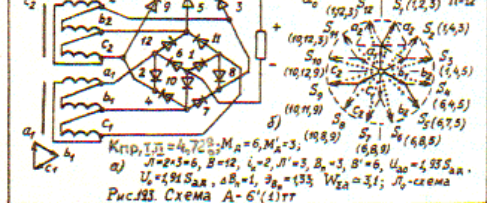
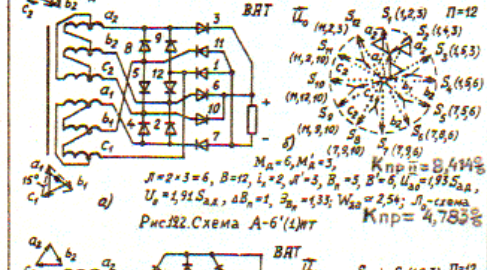
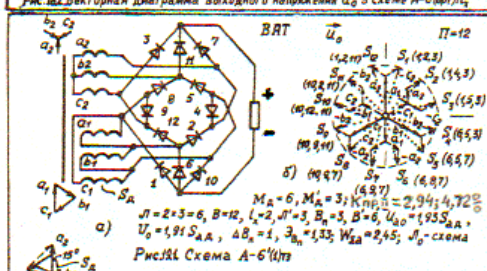
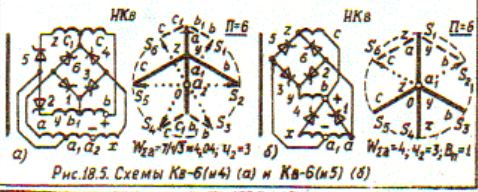
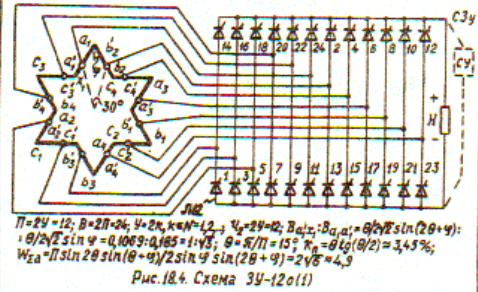
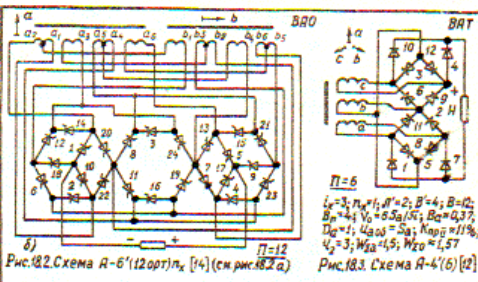
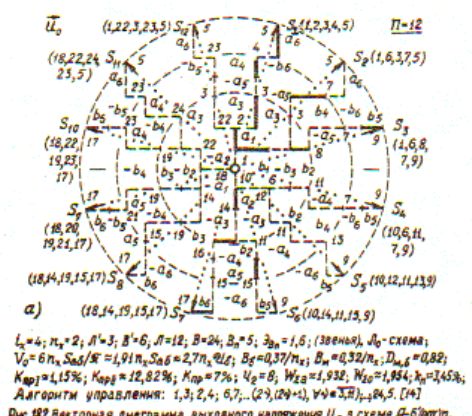
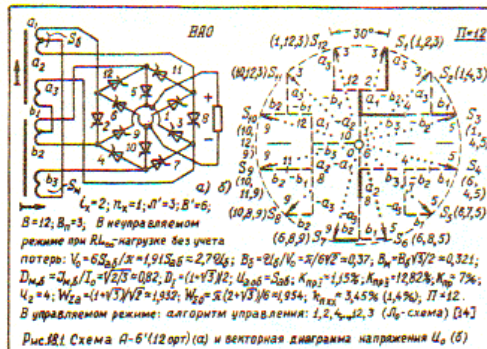

А.С. №	Б.И. №	Год
1112513	18	1984
1156218	33	1984
1156219	33	1984
1157633	19	1985

1265948	39	1986
---------	----	------

1347134	39	1987
1647810	17	1991
1647811	17	1991

917280	12	1982
917281	12	1982
928569	19	1982
959237	34	1982

1356153	44	1987
1534697	1	1990

1956

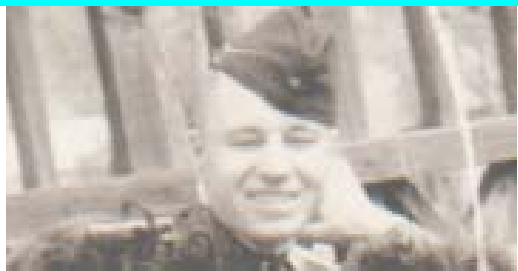

Человек Божий



2005

И радостно, когда творишь добро. По-Божьи. Бескорыстно. Вдруг 30.3.16: «Грузия и Украина – в .. НАТО!» Вот так «Брятские республики»! Перед этим – вояж Кэрри. Москва, Киев...

Продолжение следует.

© А.М. Репин. 1985, -86. 2005, -06, -12, -15. 30.3.16